

# ROTEL *hiFi*

---

STEREO CASSETTE TAPE DECK

# RD-845AX

---

# owners manual

ENGLISH .....	1
DEUTSCH .....	5
FRENCH .....	8

**WARNING**  
**TO PREVENT FIRE OR SHOCK HAZARD,**  
**DO NOT EXPOSE THIS APPLIANCE TO**  
**RAIN OR MOISTURE**

Write your SERIAL NUMBER here.

The number is located near the name plate on the rear panel.

## SAFETY INSTRUCTIONS

- 1. Read Instructions** — All the safety and operating instructions should be read before the appliance is operated.
- 2. Retain Instructions** — The safety and operating instructions should be retained for future reference.
- 3. Heed Warnings** — All warnings on the appliance and in the operating instructions should be adhered to.
- 4. Follow Instructions** — All operating and other instructions should be followed.
- 5. Water and Moisture** — The appliance should not be used near water — for example, near a bathtub, wash-bowl, kitchen sink, laundry tub, in a wet basement, or near a swimming pool, etc.
- 6. Carts and Stands** — The appliance should be used only with a cart or stand that is recommended by the manufacturer.
- 6A.** An appliance and cart combination should be moved with care. Quick stops, excessive force, and uneven surfaces may cause the appliance and cart combination to overturn.

**ITEM 6A:  
PORTABLE  
WARNING**



S3125A

- 7. Wall or Ceiling Mounting** — The appliance should be mounted to a wall or ceiling only as recommended by the manufacturer.
- 8. Ventilation** — The appliance should be situated so that its location or position does not interfere with its proper ventilation. For example, the appliance should not be situated on a bed, sofa, rug, or similar surface that may block the ventilation openings; or placed in a built-in installation, such as a bookcase or cabinet that may impede the flow of air through the ventilation openings.

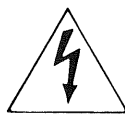
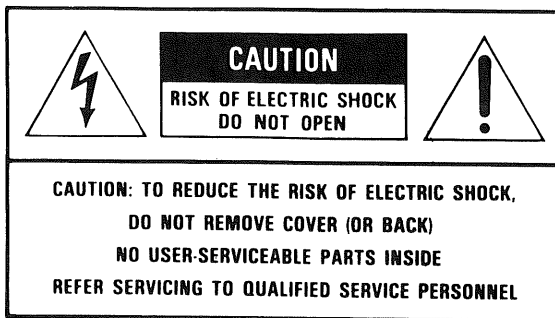

The lightning flash with arrowhead symbol, within an equilateral triangle, is intended to alert the user to the presence of uninsulated "dangerous voltage" within the product's enclosure that may be of sufficient magnitude to constitute a risk of electric shock to persons.



The exclamation point within an equilateral triangle is intended to alert the user to the presence of important operating and maintenance (servicing) instructions in the literature accompanying the appliance.

- 9. Heat** — The appliance should be situated away from heat sources such as radiators, stoves, or other appliances that produce heat.
- 10. Power Sources** — The appliance should be connected to a power supply only of the type described in the operating instructions or as marked on the appliance.
- 11. Power-Cord Protection** — Power-supply cords should be routed so that they are not likely to be walked on or pinched by items placed upon or against them, paying particular attention to cords at plugs, convenience receptacles, and the point where they exit from the appliance.
- 12. Cleaning** — The appliance should be cleaned only as recommended by the manufacturer.
- 13. Nonuse Periods** — The power cord of the appliance should be unplugged from the outlet when left unused for a long period of time.
- 14. Object and Liquid Entry** — Care should be taken so that objects do not fall into and liquids not spilled into the inside of the appliance.
- 15. Damage Requiring Service** — The appliance should be serviced by qualified service personnel when:
  - The power-supply cord or the plug has been damaged; or
  - Objects have fallen, or liquid has been spilled into the appliance; or
  - The appliance has been exposed to rain; or
  - The appliance does not appear to operate normally or exhibits a marked change in performance; or
  - The appliance has been dropped, or the cabinet damaged.
- 16. Servicing** — The user should not attempt to service the appliance beyond those means described in the operating instructions. All other servicing should be referred to qualified service personnel.
- 17. Grounding or Polarization** — The precautions that should be taken so that the grounding or polarization means of an appliance is not defeated.

### EXCLUSIVE NOTE FOR U.K.

If your unit comes with a 2-core cable without a plug, make certain live and neutral leads are connected to the proper terminals. Check that the terminals are screwed down firmly and no loose strands of wire are present. **IMPORTANT:** The wires in this mains lead are coloured in accordance with the following code:  
BLUE : NEUTRAL  
BROWN: LIVE

As the colours of the wires in the mains lead of this apparatus may not correspond with the coloured markings identifying the terminals in your plug proceed as follows. The wire which is coloured BLUE must be connected to the terminal which is marked with the letter N or coloured BLUE or BLACK. The wire which is coloured BROWN must be connected to the terminal which is marked with the letter L or colour BROWN or RED.

### CAUTION:

To prevent electric shock do not use this (polarized) plug with an extension cord, receptacle or other outlet unless the blades can be fully inserted to prevent blade exposure.

# ENGLISH

## STEREO CASSETTE TAPE DECK RD-845AX

### INTRODUCTION

We at Rotel want to thank you for purchasing our audio product.

Rotel audio products are designed to use the latest electronic technology, and they incorporate our long experience as a specialist manufacturer of audio equipment. We are confident that you will find satisfaction in the high quality sound and top performance, and that you will find pleasure in the functional beauty achieved through human-engineering concept. Before starting operation, please read this instruction manual thoroughly and acquaint yourself with the proper mode of using the unit and all its connections. We hope you will enjoy top-notch performance for many years to come.

### INSTALLATION

Be sure to place the unit in a level and flat place where it is free from humidity, vibration, high temperature and not to place the unit in a highly enclosed place such as near a wall or on a bookshelf. A poor ventilation will cause undesirable effects to the unit.

### POWER SUPPLY CONNECTION

For power the unit requires the normal house electrical current (AC). You may simply plug the unit into a wall outlet, or into your amplifier's (or receiver's) convenience AC outlet. **CAUTION:** Do not apply power without first making sure the proper connections are completed. If you live in U.K. and your unit comes with 2-core cord without a plug, be sure to read the exclusive caution for U.K.

### CONNECTION TO INTEGRATED AMPLIFIER OR RECEIVER

Using the two accompanying pairs of RCA pin cords, connect INPUT and OUTPUT terminals on the back of deck with TAPE MONITOR terminals of the amplifier or receiver. Make sure INPUT terminals are connected to OUT terminals, and OUTPUT terminals to IN terminals. Be sure to match L (left) and R (right) terminals of the components. To make correct connections, use cords with white plugs for left channel connections, and cords with red plugs for right channel connections.

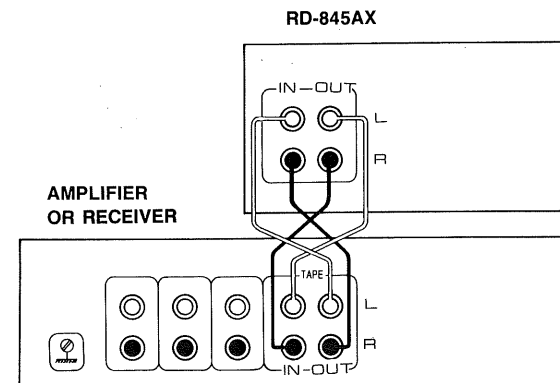

### AUTOMATIC SHUTOFF SYSTEM

When either end of tape is reached in play, record, fast-forward, or rewind mode, the motor and transport mechanism will automatically shut off, disengaging the present mode. Note, however, that it is still necessary to turn off the entire unit by pressing the power switch to off.

### CASSETTE TAPES

- To prevent possible trouble with the transport mechanism, use of large size cassette tapes, such as C-120, is not recommended.
- Handle cassette tapes with care. Keep them away from heat, circulating dust, or a magnetic field (e.g. on the TV set).
- Each cassette tape has safety tabs on its back edge to prevent accidental re-recording. The tabs are provided for both sides of cassette tape. You cannot record on the side whose tab has been removed. The tab can be removed with a screwdriver, etc. If you wish to record on the side with no tab, place a piece of adhesive tape, etc. over the opening where the tab has been, then you can record.
- A loosened tape may cause trouble in playback or recording. Check the tape before loading it into the deck. If it is slack, insert a pencil or the like into either of cassette's hubs, and rotate it carefully until the slack is taken up.

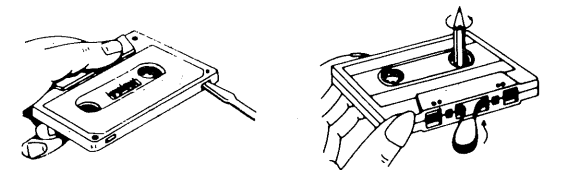

### SWITCH AND CONTROLS

#### (1) Power Button

This button turns on the unit. Depress this button again to turn off the power. The LED indicator above it will glow when power is ON.

#### (2) Cassette Door

Cassette tape is loaded into the cassette door cartridge. Depress the STOP/EJECT button to open the door.

#### (3) Tape counter and Reset Button

The three-digit tape counter indicates the amount of tape travel. Push the reset button to set the counter to "000". This counter is convenient in finding the beginning of specific section of the tape or checking the amount of the remaining tape on the cassette.

#### (4) Recording Level Sliders

Use to adjust the level of incoming signals from line source for the left and right channels during recording mode. Normally set the sliders at the mid-position.

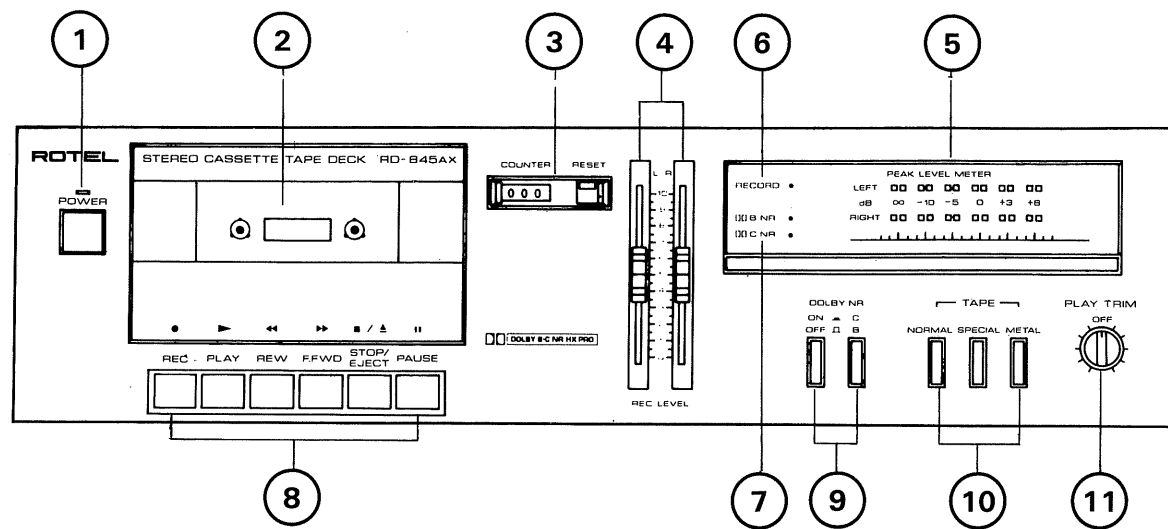

**(5) Peak Level Indicator**

The twin row of 6 LEDs each give instantaneous display of recording or playback level for both left and right channels respectively. Each bank of 6 LEDs directly shows level from -∞ to +6dB

**(6) REC Indicator**

Glowes when the unit is in recording mode.

**(7) DOLBY NR B/C Indicator**

Either of these indicators will light up when Dolby NR switch is activated ON and in accordance with whether Dolby NR selector is set at Dolby B or Dolby C.

**(8) Cassette Mechanism Controls**

**REC Button (●)**

To record, depress this button. The unit is now in the recording mode, and the tape should be winding.

**PLAY Button (▶)**

Depress this button to start the cassette for playback of recorded tape.

**REWIND Button (◀◀)**

For rapid tape rewind, Depress this button.

**Fast-Forward Button (▶▶)**

Depress this button to advance the tape rapidly forward.

**STOP/EJECT Button (■/▲)**

Depressing this button to stop the tape in any mode; Record, Playback, Rewind, or Fast-Forward and depress this button again to open the door of cassette compartment.

Just depress this button once then open the door of cassette compartment when Tape in Stop mode or compartment is empty.

To close the door, gently push it back.

**PAUSE Button (||)**

This button is used to stop temporarily during recording or playback. Depressing the button again will restart the tape in the interrupted mode.

**(9) Dolby NR button and Dolby NR B/C selector**

Depress the Dolby NR button when you wish to record or playback through the built-in Dolby noise reduction circuit. Immediately above this button is a switch for selecting Dolby B or Dolby C noise reduction. Select Dolby B by setting button in released position, and Dolby C by setting button in depressed position.

**NOTE:** DOLBY HXPRO circui is always during recording.

**(10) Tape Selector**

Used to select the appropriate recording bias and playback equalization according to type of cassette tape used. Use the METAL button for the metal particle tape, the SPECIAL button for the chromium dioxide tape, and the NORMAL button for the normal tape.

**(11) Play Trim Control**

This Play trim Control permits the correction for errors occurring between recording and playback which can cause mistracking of Dolby NR circuits. The correct setting of the Play Trim Knob is in its center, OFF, position.

Turn the control clockwise in the + direction if the playback sounds dull, conversely, turn the control counterclockwise in the - direction if the playback sound excessively bright.

**OPERATION**

- Be certain that power connection and connection with amplifier are properly made.
- When recording, be sure the safety tabs on the cassette tape are not removed.
- When recording from line sources, choose the desired program (Tuner, Turntable, CD etc..) on your amplifier.

**Recording**

1. When you wish to record through Dolby B or Dolby C NR circuit, depress the Dolby NR button, and then set the Dolby B/C selector button to the desired position.
2. Set the Tape Selector according to the type used.
3. Turn on the deck POWER switch.
4. Depress PAUSE button, then simultaneously depress REC button.
5. Adjust the recording level for left and right channels with Recording Level Sliders so that the peak level indicator readings do not exceed to 0 and +3 dB position frequently, and when they do only very briefly.
6. After adjusting recording level, depress the PAUSE button again to put the unit into recording mode and to start the tape movement.
7. Carefully watch the LED indication during recording as well PAUSE button may be used to temporarily halt recording.
8. Depress STOP/EJECT button when recording is finished. When the end of the tape is reached, the recording mode will automatically disengage and tape stops.

**Playback**

1. Set the Dolby NR button in depressed position when you playback a tape recorded with Dolby NR. Release the button when you playback a tape not recorded with Dolby NR. When you playback a tape recorded with Dolby NR, also set the Dolby B/C selector button according to whether Dolby B or Dolby C is used.
2. Set the tape selector to match the type of tape used.
3. Turn on the Power switch on your amplifier, keeping its volume control set to minimum.
4. Turn on the Power switch on this Cassette Deck.
5. Depress PLAY button and playback will begin. Raise the volume to the desired level.
6. To momentarily halt playback, depress the PAUSE button. When you wish to end playback, depress the STOP/EJECT button. When the tape comes to an end, it stops automatically and playback mode is disengage.

**HEAD CLEANING**

The most frequent cause of failure to record in one or both channels, or of weak, distorted sound, is dirty tape heads and capstan. So, be sure to clean the heads, capstan, pinch roller and tape guides as often as possible using a "Q" tip dipped in ordinary rubbing alcohol or commercial liquid tape head cleaner. Thoroughly wipe the surface of the heads, capstan, roller and tape guide.

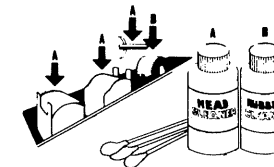

**HEAD DEMAGNETIZING**

The tape heads, capstan and tape guides gradually become magnetized with use, which will eventually affect the sound quality of your tapes. Demagnetizing should follow cleaning, but need not take place as often as cleaning, once after every 20 to 30 hours of use should suffice. A demagnetizer may be purchased at a moderate cost from any dealer carrying tape recording accessories. Follow the instruction supplied with the demagnetizer. **Caution:** Be sure to turn off the unit before you attempt demagnetizing.

**SPECIFICATIONS**

Heads: Rec/Play.....	Hi-B Permalloy
Erase.....	Ferrite core
Track.....	4-track/2-channel
Tape Speed.....	4.8cm/sec.
Motor.....	Electronic DC Governor
Wow and Flutter.....	0.2% (DIN)
	0.08% (WRMS)
Distortion (REC/PB, 400 Hz).....	1.0% (METAL)
Frequency Response (-20 dB).....	Normal LH 30 to 15.000Hz ± 3dB
	SPECIAL 30 to 15.000Hz ± 3dB
	Metal 30 to 16.000Hz ± 3dB
Signal-Noise Ratio (WTD, 0 dB = 580mV, Chromium).....	Dolby NR in 64 dB (B type)
	72 dB (C type)
	Dolby NR out: 55dB
Input Sensitivity/Impedance.....	LINE 58 mV/33 kohms
Output Level/Impedance:	
LINE.....	540 mV/1 kohm
Fast Wind Time (C-60).....	110 seconds
Tape Selector	BIAS EQUALIZER
Normal, LH.....	100% 120 μs
Special.....	160% 70 μs
Metal.....	220% 70 μs
<b>MISCELLANEOUS</b>	
Power Requirement.....	120V/60Hz, 220V/50Hz or 240V/50 Hz.
	(depending on destinations)
Power Consumption.....	20 watts
Dimensions (Overall).....	444(W) × 118(H) × 290(D) mm
	17-15/32" × 4-21/32" × 11-7/16"
Weight (net).....	4.1kg/9.02lbs

- Specifications and design subject to possible modification without notice.
- Dolby and the double-D symbol are trade marks of Dolby Laboratories Licensing Corporation.
- Noise reduction system manufactured under license from Dolby Laboratories Licensing Corporation.

# DEUTSCH

## STEREO-CASSETTENECK RD-845AX

### EINFÜHRUNG

Rotel bedankt sich für den Kauf dieses audio-Produktes. Die Audio-Produkte von Rotel sind nach der neuesten elektronischen Technologie entwickelt und spiegeln die lange Erfahrung eines Fachherstellers von Audio-Geräten wider. Wir sind sicher, daß Sie mit der hohen Klangqualität und der erstklassigen Ausführung zufrieden sind. Die mit hervorragendem Ingenieurswissen erreichte brillante Technik des Gerätes wird Ihnen sicher viel Freude bereiten. Lesen Sie aber vor dem Betrieb des Gerätes diese Bedienungsanleitung sorgfältig durch, damit Sie mit den Besonderheiten und dem richtigen Anschluß des Gerätes vertraut werden. Und nun viel Spaß!

### AUFSTELLUNG

Stellen Sie das Gerät auf eine waagerechte und ebene Oberfläche, wo es vor Feuchtigkeit, Vibrationen, hohen Temperaturen und direkter Sonnenbestrahlung geschützt ist. Achten Sie darauf, daß Sie das Gerät nicht an einen Ort aufstellen, wo die Luftzufuhr beeinträchtigt ist, z.B. nahe einer Wand oder in einem Bücherregal. Eine schlechte Belüftung kann unerwünschte Störungen des Gerätes zur Folge haben.

### NETZANSCHLUSS

Das Gerät benötigt normalen Haushaltsstrom (Wechselstrom). Verbinden Sie es einfach mit einer Wandsteckdose oder mit einer Kaltgeräte-Steckdose Ihres Verstärkers. (oder Receivers).

**ACHTUNG:** Versichern Sie sich vor dem Einschalten des Gerätes, daß alle Verbindungen richtig hergestellt sind.

### ANSCHLUSS AN EINEN VOLLVERSTÄRKER ODER RECEIVER

Schließen Sie mit den beiden mitgelieferten RCA-Stiftsteckerkabeln die Ein-(INPUT) und Ausgänge (OUTPUT) an der Rückwand des Decks an die Bandmonitoranschlüsse (TAPE MONITOR) von Verstärker oder Receiver an.

Achten Sie darauf, daß die Eingänge (INPUT) an die Ausgänge (OUTPUT) und die Ausgänge (OUTPUT) an die Eingänge (INPUT) angeschlossen sind und vergewissern Sie sich, daß die Anschlüsse L (links) und R (rechts) entsprechend angeschlossen und nicht vertauscht wurden. Verwenden Sie die Kabel mit den weißen Steckern für den Anschluß der linken Kanäle und jene mit den roten Steckern für die rechten Kanäle.

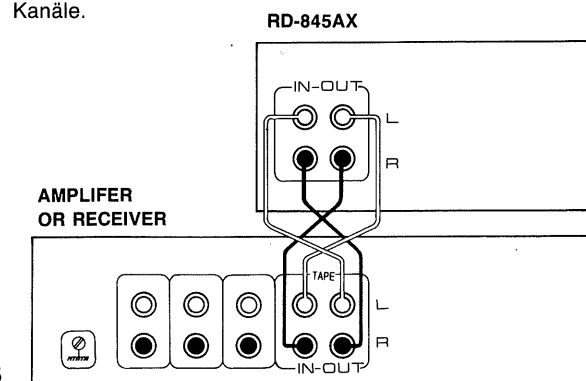

### AUTOMATISCHE ABSCHALTVORRICHTUNG

Bei Erreichen eines Bandendes während Wiedergabe, Aufnahme, Schnellvorlauf oder Rückspulen schalten der Motor sowie der Antriebsmechanismus automatisch ab, und die momentane Betriebsart wird aufgehoben. Beachten Sie aber, daß das Gerät weiterhin eingeschaltet bleibt und zum Ausschalten die Netztaaste gedrückt werden muß.

### KASSETTENBANDER

• Um mögliche Schwierigkeiten mit dem Transportmechanismus zu vermeiden, sollten Kassetten mit langer Abspielzeit wie C-120 nicht verwendet werden.

• Behandeln Sie die Kassetten mit Sorgfalt. Schützen Sie die Kassetten vor hohen Temperaturen, Staub und Magnetfeldern (z.B. auf dem Fernsehapparat).

• Die Kassetten besitzen an der Gehäuserückwand auf beiden Seiten zwei kleine Lamellen zum Schutz früher aufgezeichneter Programme gegen versehentliches Löschen. Diejenige Seite der Kassette, deren Lamelle herausgebrochen wurde, ist gegen versehentliches Löschen geschützt. Die Lamelle kann mit einem Schraubenzieher etc. herausgebrochen werden. Um auf ein bespieltes Band später eine Neuaufnahme machen zu können, überklebt man die durch das Herausbrechen der Lamelle entstandene Öffnung mit einem Stück Klebeband etc.

• Ist das Band in der Kassette lose aufgewickelt, dann kann es bei Wiedergabe oder Aufnahme zu Schwierigkeiten kommen. Bei losem Band sollte daher ein Bleistift oder ähnliches in die Spulennabe gesteckt und gedreht werden, bis die Bandschlaufe verschwindet.

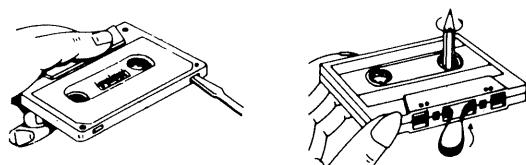

### SCHALTER UND REGLER

#### (1) Netztaaste

Drücken Sie diese Taaste zum einschalten des Gerätes. Nochmaliges Drücken der Taaste bewirkt Ausschalten des Gerätes, die Led-Anzeige über der Taaste wird beleuchtet bei eingeschaltetem Gerät.

#### (2) Kassettenfachtür

In die Kassettenfachtür wird die Kassette eingelegt. Drücken Sie zum Öffnen der Tür die STOP/EJECT-Taaste.

#### (3) Bandzählwerk und Rückstellknopf

Das dreistellige Bandzählwerk gibt an, wieviel Band bereits abgelaufen ist. Durch Druck des Rückstellknopfes wird das Zählwerk auf "000" zurückgestellt. Mit Hilfe des Bandzählwerkes ist es sehr einfach und bequem, den Anfang eines Stückes auf dem Band wiederzufinden und die Restlänge des Bandes abzuschätzen.

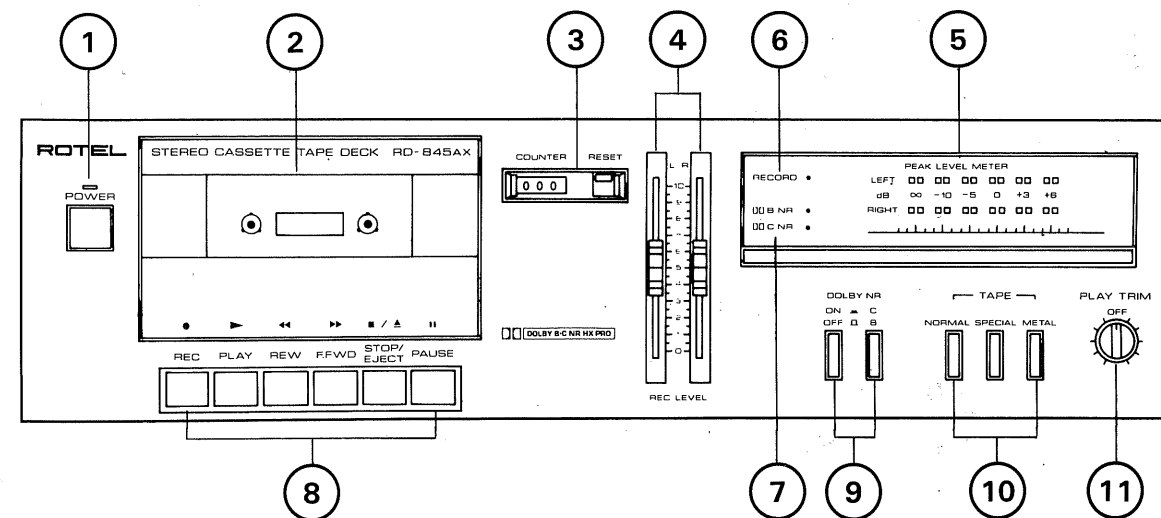

#### (4) Aufnahmepegelrutschbahn

Die dient zum Aussteuern des Aufnahmepegels der einkommenden Signale von Linie, für beide Kanäle, bei aufnehmender Mode. Stellen Sie den Rutschbahn normalerweise in der Mittel-Position.

#### (5) Spitzenwertanzeige

Die beide Reihe von 6 LED zeigt bei Aufnahme oder Wiedergabe für beide Kanäle einzeln an. Jede Reihe aus 6 LED zeigt Regel von -∞ Bis +6dB direkt an.

#### (6) REC-Indikator

Er leuchtet, wenn das Cassettendeck auf Aufnahme gestellt ist.

#### (7) Dolby NR B/C Anzeiger

Beide dieser Anzeiger wird gelehrt wenn Dolby NR Schalrer eingeschaltet ist und abhängig von welchem Dolby Schalrer ist gestellt, Dolby B oder Dolby C.

#### (8) Funktionstasten

##### REC Button (●)

Zur Aufnahme drücken Sie diese Taaste. Das Cassetten-Teil befindet sich dann im Aufnahmebetrieb, und das Band muss laufen.

##### PLAY Taaste (▶)

Drücken sie diese Taaste zur Wiedergabe eines bereits bespielten Bands.

##### (◀◀) -Taaste

Drücken Sie diese Taaste zum schnellen Rückspulen.

##### (▶▶) -Taaste

Drücken Sie diese Taaste, wenn Sie das Bandschnell vorspulen möchten.

##### STOP/EJECT-Taaste (■ / ▲)

Diese Taaste dient zum Stoppen des Bandes in jeder Betriebsart: Aufnahme, Wiedergabe, Rücklauf und Schnellvorlauf. Drücken Sie diese Taaste nochmals um den Cassettenfachdeckel zu eröffnen. Bei Druck diesser Taaste einmal öffnen Sie den Cassettenfachdeckel wenn das Band im Stoppenart oder Deckel leer ist. Drücken Sie es leicht zurück um den Deckel abzuschliessen.

##### PAUSE Button (||)

Drücken Sie diese Taaste zum kurzzeitigen Anhalten des Bandes während der Wiedergabe oder Aufnahme. Bei gedrückter Pausentaaste leuchtet die in der Taaste eingebaute Anzeige. Um das Band wieder in die vorherige Betriebsart zu bringen, drückt man diese Taaste erneut.

#### (9) DOLBY NR-Taaste Dolby NR B-C-Umschalttaaste

Drücken Sie die DOLBY NR-Taaste, wenn Sie die Aufnahme oder Wiedergabe mit dem eingebauten Dolby-Rauschunterdrückungssystem machen wollen.

Direkt über dieser Taaste liegt eine Taaste zur Wahl des Dolby B-Typ- oder C-Typ-Systems. In der ausgerasteten Stellung ist des B-Typ-System eingeschaltet, während bei eingerasteter Stellung das C-Typ-System gewählt ist.

**Remarque:** Le circuit de DOLBY HX PRO est toujours actif pendant l'enregistrement.

#### (10) Bandsortenwähler

Diese Taasten werden benutzt, um die geeignete Vormagnetisierung bei Aufnahme und Entzerrung bei Wiedergabe entsprechend der verwendeten Bandsone zu wählen. Drücken Sie die METAL-Taaste für Reineisenbänder, die SPECIAL-Taastefur Chromdioxid-Bänder und die NORMAL-Taaste für normale Bänder.

#### (11) Play Trim Taaste

Dies dient zur Korrektur des fahlers, der bei Aufnahme und Wiedergabe geschehen ist und Misspur von Dolby NR Kreislauf verursachen kann. Die korrektur-Einstellung des Play Trim Knopfs ist in der Mitte, OFF position drehen sie die taaste im uhrzeigersinne auf die + richtung, wenn wiedergabe dumpf tonet; im Gegenteil, drehen sie die taaste im gegenuhrzeigersinne auf die - richtung, wenn wiedergabe zu hell tonet.

### BETRIEB

• Vergewissern Sie sich, daß der Netzanschluß und die Anschlüsse an den Verstärker richtig durchgeführt sind.

• Bei Kassetten, die bespielt werden sollenn, dürfen die Sicherungsplättchen nicht herausgebrochen sein.

• Wenn Sie Aufnahmen anderer Programme machen möchten, wählen sie das gewünschte Programm (Tuner, Plattenspieler etc.) an Ihrem Verstärker.

#### Aufnahme (recording)

1. Wählen sie die Aufnahme mit einem der beiden Dolby B oder C.

2. Drücken Sie entsprechend des zu benutzenden Bandes die richtige Bandsortenwahltaste

3. Schalten Sie das Cassettendeck ein.

4. Drücken Sie die PAUSE-Taaste und dann gleichzeitig die taasten REC und PLAY.

5. Steuern Sie den Aufnahmepegel für den rechten und den linken Kanäle mit Hilfe des Aufnahmepegelrutschbahn Aufnahmepegelrutschbahns aus und zwar so, dass die Spitzenwertanzeige nicht zu häufig über 0 und +3dB Marks hinaus anzeigt.

6. Drücken Sie nach der Einstellung des Aufnahmepegels die PAUSE-Taste erneut, um das Gerät in den Aufnahme zu bringen.

7. Beobachten sie während der aufnahme die LED-Anzeige. Benutzen Sie die PAUSE-Taste, um die Aufnahme kurzzeitig zu unterbrechen.

8. Drücken sie am ende der aufnahme die STOP-taste. Bei erreichen des Bandendes wird der Aufnahmebetrieb anto matisch aufgehoben und das Band gestoppert.

#### Wiedergabe (Playback)

1. Drücken Sie die DOLBY NR-taste in die eingetastete stellung zurwiedergabe eines über das Dolby Nr-Systembespielter Bandes. Rasten Sie die DOLBY NR-Taste aus, wenn sie eine kassette abspielen wollen, die ohne Dolby NR-System bespielt wurde.

2. Drücken Sie die dem verwendeten Band entsprechende Bandsorten-taste.

3. Schalten sie ihren verstärkes ein, und lassen sie den lautstärkeregler des verstärkers auf Minimum.

4. Schalten Sie die Netz-taste über dem Kassettendeck ein.

5. Drücken Sie die PLAY Taste, und die Wiedergabe fangt an. Erhöhen Sie die Lautstärke auf den gewünschte Pegel.

6. Drücken Sie die PAUSE-Taste, wenn sie die wiedergabe kurzzeitig unterbrechen möchten. Wünschen sie die wiedergabe zu beenden, dann drücken sie die STOP-taste. Am ende des Bandes wird das band automatisch angehalten und der wiedergabebetrieb aufgehoben.

#### REINIGUNG

Die häufigste Ursache von fehlerhaften Aufnahmen in einem oder in beiden Kanälen oder von schwachem, verzerrtem Ton sind schmutzige Tonköpfe und Tonwelle. Daher sollten die Köpfe, die Tonwelle, die Andruckrollen und die Bandführungen so oft wie möglich gesäubert werden. Verwenden Sie dazu Reinigungsstäbchen, die Sie in gewöhnlichen Reinigungsalkohol oder in ein handelsübliches Tonkopf-Reinigungsmittel tauchen. Damit säubern Sie gründlich die Oberfläche der Tonköpfe, Andruckrollen, Band-führungen und der Tonwelle.

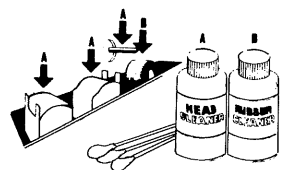

#### ENTMAGNETISIERUNG

Die Tonköpfe, die Tonwelle und die Bandführungen werden mit der Zeit durch die Benutzung magnetisiert, was sich schließlich auch auf die Tonqualität Ihrer Bänder auswirkt. entmagnetisierung sollte der Reinigung folgen, braucht aber nicht so oft ausgeführt zu werden; einmal nach 20 bis 30 Stunden Benutzung des Gerätes sollte genügen. ein Entmagnetisierer kann zu einem mäßigen Preis bei jedem Händler, der Tonbandgerät-Zubehörteile führt, erworben werden. Folgen Sie den mit dem Entmagnetisier mitgelieferten richtlinien.

**Achtung:** Schalten Sie das Gerät aus, bevor Sie mit der entmagnetisierung beginnen.

#### TECHNISCHE DATEN

Tonköpfe:	
Aufnahme/Wiedergabe .....	Hi-B Permalloy
Löschkopf .....	Ferritkern
Spur .....	4-Spur/2-Kanäle
Bandgeschwindigkeit .....	4.8 cm/sec
Motor .....	Elektronisch geregelter Gleichstrom-motor
Gleichlaufschwankungen .....	0.2% (DIN)
	0.08% (WRMS)
Verzerrungen (Aufnahme/Wie- dergabe, 400 Hz) .....	
	1.0% (METAL)
Frequenzgang (-20 dB):	
Normal, LH .....	30 bis 15.000Hz ± 3 dB
Special .....	30 bis 15.000Hz ± 3 dB
Metall .....	30 bis 16.000Hz ± 3 dB
Signal-Rauschabstand (WTD. 0dB = 580mV, Chrom) .....	
	mit Dolby NR 64 dB (Type B)
	72 dB (Type C)
	ohne Dolby NR 55 dB
Eingangsempfindlichkeit/ Impedanz .....	
	LINE 58 mV/33 Kohm
Ausgangspegel/Impedanz:	
LINE .....	540 mV/1 Kohm
Schnellvor-/Rücklaufzeit (C-60) 110 Sek.	
Bandsortenschalter BIAS EQUALIZER	
Normal, LH .....	100% 120 µs
Special .....	160% 70 µs
Metall .....	220% 70 µs

#### SONSTIGE DATEN

Spannungsversorgung .....	220V/50 Hz
Leistungsaufnahme .....	20 Watt
Gesamtabmessungen .....	B 444mm x H 118mm x D 290mm
Nettogewicht .....	4.1 kg

- Technische Änderungen vorbehalten!
- "Dolby" und das Doppel-D-Symbol sind Warenzeichen der Dolby Laboratories Licensing Corporation. Das Rauschunterdrückungssystem wurde unter Lizenz der Dolby Laboratories Licensing Corporation hergestellt.

# FRANÇAIS

## PLATINE DE MAGNETOPHONE STEREO RD-845AX

#### CHER CLIENT

ROTEL vous remercie de l'achat de son appareil audio. La technique de l'électronique conçue spécialement pour les appareils ROTEL est l'une des plus avancées et nos expériences très approfondies le prouvent: elles nous classent comme les meilleurs fabricants spécialistes des appareils audio. Nous sommes persuadés que vous obtiendrez toute la satisfaction que vous recherchez par la haute qualité du son et par ses performances de tout premier ordre. Avant de rbrancher votre appareil, lisez attentivement le mode d'emploi et vous saurez comment en tirer le meilleur parti. Nous espérons que vous bénéficierez, dès le premier jour, d'une audition qui vous enchantera et que vous renouvelerez toujours avec un nouveau plaisir.

#### INSTALLATION

Assurez-vous que l'endroit où vous allez installer l'appareil soit uniformément plat, exempt d'humidité, de vibrations, qu'il ne soit pas sujet à des températures extrêmes et qu'il ne soit pas exposé directement aux rayons du soleil. N'accrochez pas l'appareil contre le mur ou d'autre objet, car le manque de ventilation lui en résulterait des dommages.

#### ALIMENTATION

Branchez la prise mâle du cordon d'alimentation de votre appareil sur la prise femelle murale ou la sortie CA de la prise du panneau arrière de l'amplificateur (ou de l'ampli-tuner).

**REMARQUE:** Ne mettez pas en marche l'appareil sans vous être au préalable assuré que tous les branchements sont correctement terminés.

#### CONNEXION AVEC L'AMPLIFICATEUR INTEGRE OU L'AMPLI-TUNER

En utilisant les deux paires de cordons à broche RCA fourni, connecter les bornes INPUT et OUTPUT sur le dos de l'appareil avec les bornes TAPE MONITOR de l'amplificateur ou du récepteur. S'assurer que les bornes d'entrée (INPUT) sont connectée aux bornes de sortie (OUT) et les bornes de sortie (OUTPUT) aux bornes d'entrée (IN). S'assurer de faire coïncider les bornes gauche (L) et droite (R) des composants. Pour effectuer des connexions correctes, utiliser les cordons avec des fiches blanches pour le canal gauche et des fiches rouges pour le canal droit.

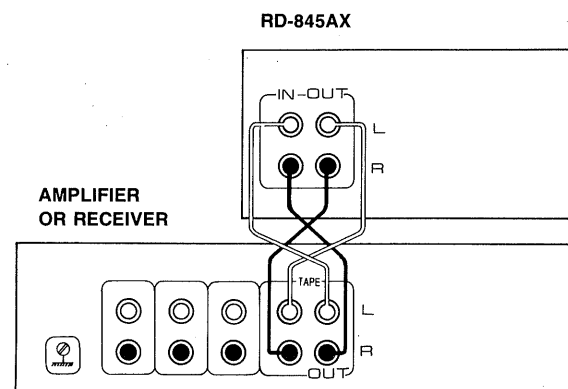

#### SYSTEME D'ARRET AUTOMATIQUE

Lorsque la bande arrive à sa fin en modes de lecture, enregistrement, avance ou rebobinage rapides, le moteur et le mécanisme de transport s'arrêtent automatiquement, le mode précédemment assumé étant débrayé. Il est cependant nécessaire de couper l'alimentation en pressant l'interrupteur général.

#### CASSETTES

• Afin de prévenir tout risque de défallance du mécanisme de transport, l'utilisation des cassettes longue durée, telles les C-120, n'est pas recommandée.

• Manipuler et garder les cassettes avec soin, Les maintenir à l'abri de la chaleur, de la poussière et des champs magnétiques (par exemple: ne pas les laisser sur un récepteur de télévision).

• Les cassettes comportent des languettes de sécurité sur le côté arrière; ces languettes ont pour objet d'interdire un effacement accidentel, sur une face ou sur l'autre. L'enregistrement n'est pas possible pour la face dont la languette correspondante manque. Ces languettes peuvent être brisées à l'aide d'un tournevis, etc. Pour enregistrer sur une face de cassette dont la languette correspondante a été brisée, coller un morceau de ruban adhésif sur l'orifice où se trouvait, à l'origine, la languette.

• Les bandes manquant de tension peuvent provoquer des défaillances, à l'écoute comme à l'enregistrement. Vérifier la tension de la bande avant de charger la cassette dans la platine. En cas de mou, insérer un crayon sur le moyeu de la cassette et tourner doucement afin d'éliminer le mou.

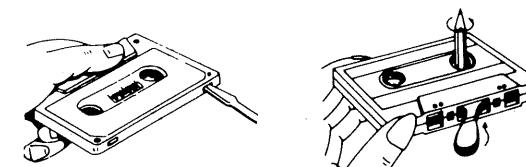

#### COMMUTATEURS ET COMMANDES

##### (1) Interrupteur général

Appuyer sur l'interrupteur pour mettre sous tension, Appuyer encore pour arrêter de l'appareil. Appuyer sur l'interrupteur pour mettre en marche de l'appareil, l'indicateur LED s'allume.

##### (2) Volet de compartiment cassette

Insérer une cassette dans le compartiment. Appuyer sur la touche STOP/EJECT pour ouvrir le volet du compartiment.

##### (3) Compteur de bande et touche de remise à zéro

Le compteur de bande à trois chiffres indique la longueur de bande enroulée. Appuyer sur la touche de remise à zéro afin de ramener le compteur à "000". Ce compteur est pratique pour trouver le début d'un passage spécifique sur la bande ou pour vérifier combien il reste sur la cassette.

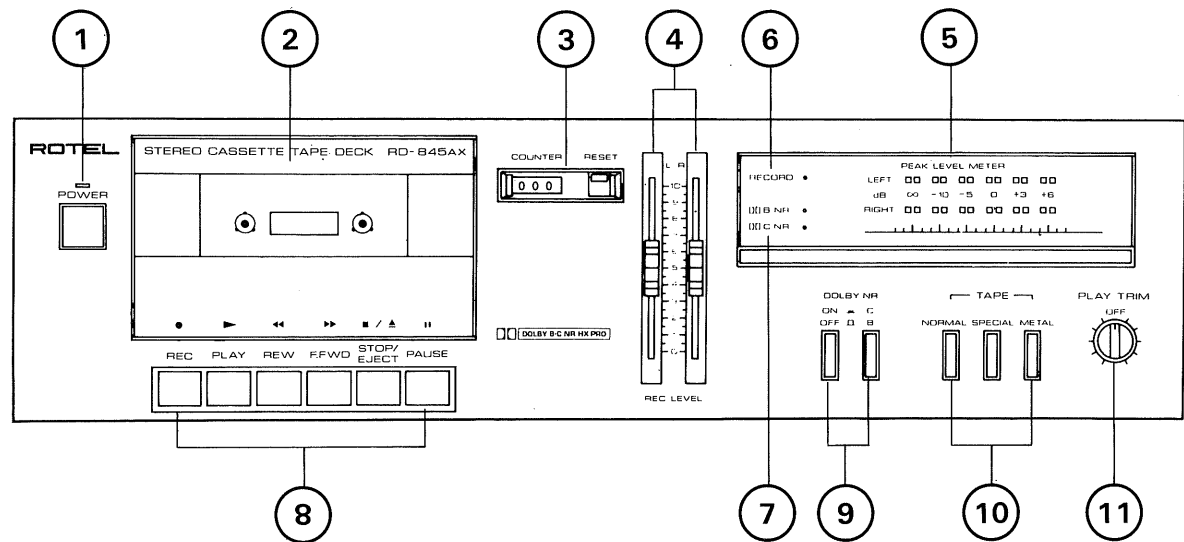

#### (4) Contrôle du niveau d'enregistrement

Pour régler le niveau d'enregistrement des signaux d'entrée de la source d'enregistrement. D'ordinaire, placer ce contrôle sur la position centre.

#### (5) Indicateur de crête

Affiche instantanément le niveau d'enregistrement ou de lecture (reproduction) pour les deux canaux: Chaque rangée de 6 diodes LED indique directement des niveaux de  $-\infty$  à +6dB

#### (6) Indicateur REC

S'allume lorsque l'appareil est en mode d'enregistrement.

#### (7) Indicateurs Dolby NR C/B

L'un de ces indicateurs s'allumera quand vous appuyez sur la touche de mise en marche du système Dolby NR et selon que vous ayez appuyé sur la touche du système Dolby B ou du système Dolby C.

#### (8) Commandes du mécanisme à cassette

##### Bouton REC (●)

Pour enregistrer appuyer sur ce bouton-la cassette doit alors être en marche (avant).

##### Touche de lecture (▶)

Presser cette touche afin d'actionner la cassette pour la reproduction d'une bande enregistrée.

##### Touche de rebobinage (◀◀)

Presser cette touche pour le rebobinage rapide de la bande.

##### Touche d'avance rapide (▶▶)

Presser cette touche pour une avance rapide de la bande.

##### Touche d'arrêt/d'éjection (■/▲)

Presser cette touche pour arrêter la bande quel que soit le mode: enregistrement, reproduction, rebobinage ou avance rapide et presser cette touche la deuxième fois pour ouvrir la trappe à cassette. Seulement presser cette touche une fois, puis ouvrir la porte du compartiment cassette lors de la bande en mode d'arrêt or compartiment est vide. Fermer la porte, pousser doucement en arrière.

##### Touche PAUSE (||)

Appuyer sur cette touche pour interrompre momentanément le défilement de la bande à l'écoute comme à l'enregistrement. Une seconde pression a pour effet de réinstaurer le mode précédemment assumé.

#### (9) Touche de Dolby NR Sélecteur de Dolby NR B-C

Presser la touche de Dolby NR pour l'enregistrement ou la restitution avec utilisation du circuit réducteur de bruit Dolby. Au-dessus de cette touche se trouve un commutateur de sélection de Dolby type B ou type C. En position haute, le type B est en circuit; en position basse, le type C est en circuit. **Remarque:** Le circuit de DOLBY HX PRO est toujours actif pendant l'enregistrement.

#### (10) Sélecteur de bande

Utilisé pour la sélection de polarisation d'enregistrement et l'égalisation de reproduction appropriées, en fonction du type de cassette utilisée. Utiliser la touche METAL pour les bandes au fer pur, la touche SPECIAL pour les bandes au dioxyde de chrome, et la touche NORMAL pour les bandes normales.

#### (11) Réglage de tonalité de lecture

Tourner pour corriger les erreurs arrivées pendant l'enregistrement ou la lecture qui peut causer l'erreur des circuits Dolby NR. D'ordinaire, placer ce réglage sur la position center - (OFF).

Tourner dans le sens des aiguilles d'une montre (dans la direction +) s'il y a de son sourd pendant la lecture. Tourner dans le sens opposé des aiguilles d'une montre (dans la direction -), il y a de son aigu pendant la lecture.

### FUNCTIONNEMENT

- S'assurer que la connexion avec la source d'alimentation et la connexion avec l'amplificateur sont correctement effectuées.
- Lors d'un enregistrement, s'assurer que les languettes de sûreté sur la cassette n'ont pas été ôtées.
- Lors d'un enregistrement à partir des lignes de sources, choisir sur votre amplificateur le programme désiré (tuner, table de lecture etc.)

#### Enregistrement

1. Quand on enregistre une bande à l'aide du circuit Dolby NR B ou Dolby NR C, appuyer sur la touche de Dolby NR, puis placer le sélecteur Dolby B/C sur la position B ou C.
2. Placer le sélecteur de bande (Tape) sur la position appropriée selon le type de bande utilisée.
3. Mettre l'appareil sous tension.
4. Enfoncer la touche de PAUSE, puis simultanément la touche de REC (Enregistrement).

5. Régler le niveau d'enregistrement des canaux gauche et droite à l'aide du contrôle du niveau d'enregistrement pour que les indicateurs de niveau de crête s'allument normalement dans la zone de 0 à + 3 dB.

6. Après réglage du niveau d'enregistrement effleurer une deuxième fois la touche de PAUSE pour commencer l'enregistrement.

7. Faire attention à l'indication LED pendant l'enregistrement. La touche de PAUSE peut être enfoncée pour un arrêt momentané de la bande pendant l'enregistrement.

8. Appuyer sur la touche STOP/EJECT lorsque l'enregistrement est terminé. En fin de bande, le mode d'enregistrement est automatiquement débrayé et la bande s'arrête.

#### Lecture (Reproduction)

1. Brancher le système Dolby NR si l'enregistrement a été effectué selon ce procédé. Sinon, le mettre hors service. Placer le sélecteur Dolby B/C sur la position B ou C pour écouter une bande enregistrée à l'aide du circuit Dolby NR de type B ou C.

2. Régler le sélecteur de type de bande (TAPE) en fonction du type de bande utilisé.

3. Mettre l'amplificateur sous tension, tourner le réglage de volume pour obtenir le son minimum.

4. Mettre l'appareil sous tension.

5. Effleurer la touche lecture. La lecture commence alors. Tourner le réglage de volume pour augmenter le volume sonore.

6. Enfoncer la touche de PAUSE pour un arrêt momentané de la bande pendant la lecture. Appuyer sur la touche STOP/EJECT pour arrêter la bande. En fin de bande, le mode de lecture est automatiquement débrayé et la bande s'arrête.

### NETTOYAGE

Les difficultés d'enregistrement sur un ou deux canaux, de même que la faiblesse ou les distorsions du son, sont le plus fréquemment provoqués par l'encrassement des têtes et du cabestan.

Il importe donc de nettoyer les têtes, le cabestan, le galet entraînant et les guides de bande le plus souvent possible à l'aide d'un coton-tige imbibé d'alcool à brûler ou d'un produit pour nettoyage de têtes du commerce.

Bien nettoyer la surface des têtes, du cabestan, du galet et des guides de bande.

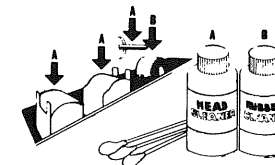

### DEMAGNETISATION

Avec l'usage, les têtes de lecture et d'enregistrement, le cabestan et les guides de bande se magnétisent, ce qui est susceptible d'affecter la qualité sonore offerte par les bandes. La démagnétisation doit être effectuée après le nettoyage, sans qu'il soit nécessaire d'y procéder aussi souvent que le nettoyage. Procéder une fois toutes les 20 ou 30 heures d'utilisation.

Un démagnétiseur peut s'acheter, pour une somme modique, chez tout fournisseur d'accessoires pour magnétophones. Suivre les instructions qui accompagnent le démagnétiseur.

**Attention:** Prendre soin de mettre l'appareil hors tension avant de procéder à la démagnétisation.

### CARACTERISTIQUES

Têtes: Enreg./Lect..... Hi-B Permalloy  
 Effacement..... Noyau ferrite  
 Système de pistes..... 4 pistes/2 canaux  
 Vitesse de bande..... 4.8 cm/sec.  
 Moteur..... Moteur CC à régulateur électronique  
 Pleurage et scintillement..... 0.2% (DIN)  
 0.08% (Effl.)

Distorsions (Enre./Lect., 400 Hz) 1.0% (METAL)  
 Réponse en fréquence  
 (- 20 dB)..... Normale, LH 30 à 15.000Hz ± 3dB  
 Special 30 à 15.000Hz ± 3dB  
 Métal 30 à 16.000Hz ± 3dB

Rapport signal/bruit (WTD.  
 0 dB = 580mV, Chrome)..... Avec Dolby NR 64 dB (type B)  
 72 dB (type C)  
 Sand Dolby NR 55 dB

Sensibilité/Impédance d'entrée.. LINE 58mV/33 Kohms  
 Niveau de sortie/Impédance..... LINE 540mV/1 Kohm

Temps de rebobinage  
 rapid (C-60)..... 110 secondes  
 Sélecteur de bande DERIV EGALISEUR  
 Normale, LH..... 100% 120µs  
 Special..... 160% 70µs  
 Métal..... 220% 70µs

#### DIVERS

Allimentation..... 220V/50 Hz  
 Consommation..... 20 watts  
 Dimensions (hors-tout)..... 444(L) x 118(H) x 290(P)mm  
 Poids (net)..... 4.1kg

- Les spécifications et la présentation sont sujettes à modifications sans préavis.
- "Dolby" et le symbole Double D sont des marques commerciales appartenant à la Dolby Laboratories Licensing Corporation. Système de réduction de bruit fabriqué sous licence de la Dolby Laboratories Licensing Corporation.

**THE ROTEL CO., LTD.**

---

1-36-8, Oholcayama, Meguro-ku, Tokyo 152, Japan

---